

MINŐSÉGI BIZONYÍTVÁNY

A minőségi bizonyítvány kiállítója: FAKTUM BÚTOR Kft., Újszentiván, Szigeti u. 15.

Gyártó: FAKTUM BÚTOR Kft., Újszentiván, Szigeti u. 15.

A termék megnevezése: Játéktároló polc, nyitott 160-as - CINDY, LIZI, MÓKUS, NELLI, BONIFÁC, KYRA, DOLLY, KAMILLA, LILLA, VIKTOR, TERRA, MIA, MAKAO, POLLY, LOLLY

A TERMÉK MEGFELEL AZ MSZ 8354:1987 SZABVÁNY ELŐÍRÁSAINAK.

Mennyiség: 1 darab

Méretek: (hossz.; mélys.; mag.): 806 x 320 x 1592 mm

Súly: 28 kg

Cikkszám:

Alapanyag: laminált forgácslap

Kárpit anyag: -

Felületkezelés: -

Csomagolás: Kartondoboz

Használati-, kezelési-, és szerelési útmutató: mellékelve

Szállítás, raktározás: **A termék sérülékeny, óvatos szállítást, mozgatást igényel!**

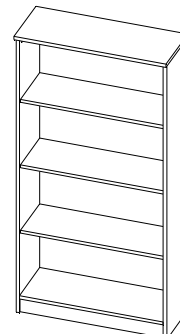

KEZELÉSI ÚTMUTATÓ

Az alkatrészek összeszerelését a mellékelt szerelési rajz szerint kell elvégezni.

- A terméket óvni kell a mechanikai sérülésektől, hőtől, tartós nedvességtől.
- A használat során keletkezett szennyeződések semleges hatású tisztítószerrel lehet eltávolítani, majd a bútort tiszta vizes ruhával át kell törölni. Ceruza, toll, zsírkréta stb. nyomait karcmentes súrolószerrel célszerű tisztítani.

Tilos a felületeket oldószeres anyagokkal tisztítani!

HASZNÁLATI ÚTMUTATÓ

- A rögzítő csavarokat célszerű évenként "utánhúzni".
- Rendeltetésszerű használat mellett a bútor tartós termék.
- Vásárláskor kérjük győződjön meg a csomagolás sértetlenségéről, a szerelvénycsomag meglétéről, a jótállási jegy kitöltéséről.
- A szekrényeket csak emelve lehet mozgatni, a bútorok csúsztatása a szekrény alkatrészeinek sérüléséhez vezethet.
- Ügyeljen a gondos szállításra, mert az ebből származó sérülésekre a jótállás nem vonatkozik.

Köszönjük, hogy a termékünket megvásárolta, s kívánjuk váljék hasznos bútorává gyermeke számára!





12x



12x



4x

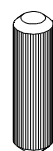

12x

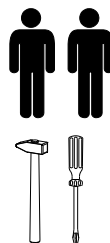

Játéktároló polc,
nyitott, 160-as

FAKTUM
GYERMEKBŰTOR

6754 Újszentiván, Szigeti u. 15.
Tel.: (62) 577-510, Fax: (62) 577-519
E-mail: faktum@faktumbutor.hu

FONTOS: Őrizze meg a későbbi hivatkozásokhoz. Probléma esetén az alkatrészekben lévő sorszámokkal tudja jótállási igényét bejelenteni.

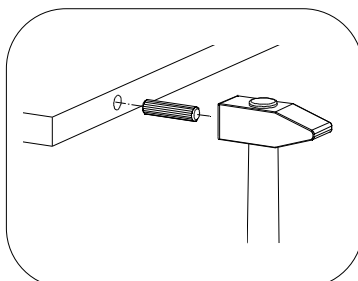
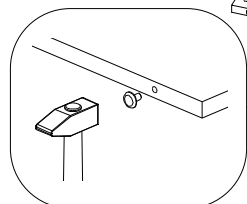
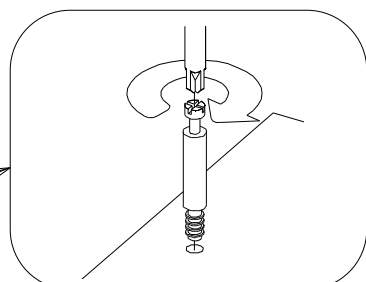
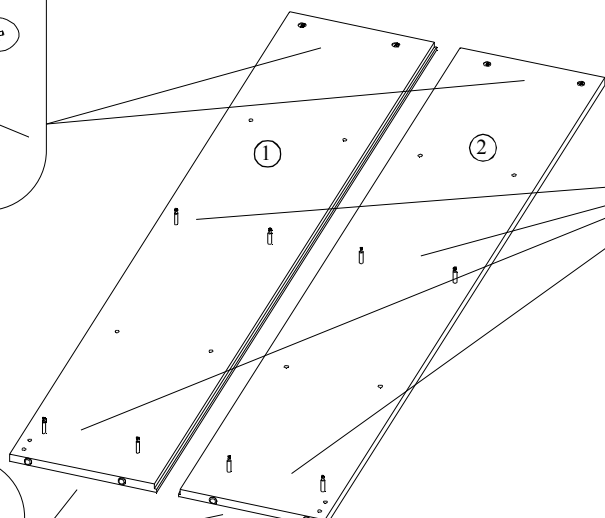
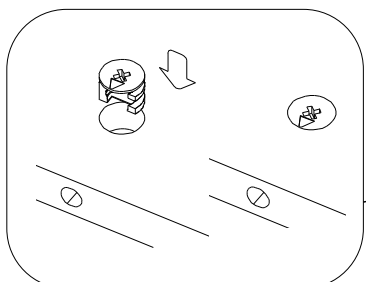

2x

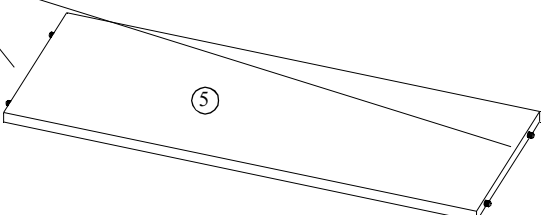
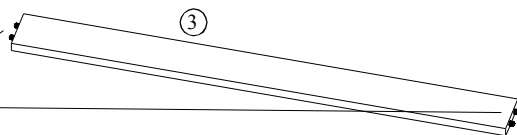



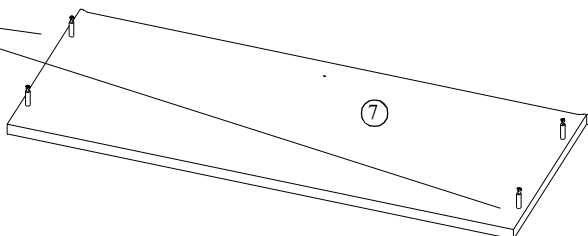
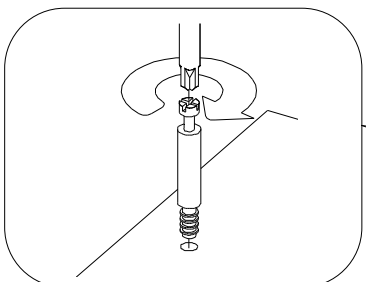
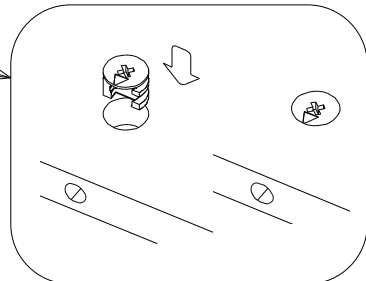
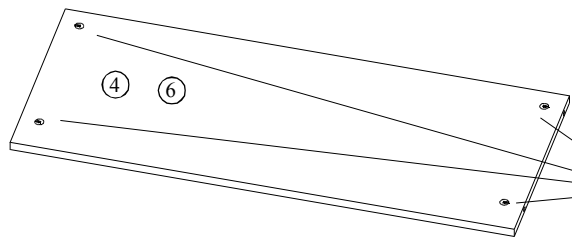

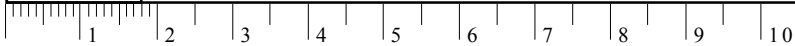

2x

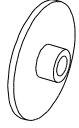

1.

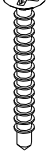

A falhoz rögzítés szerelvényei								Játéktároló polc, nyitott, 160-as
							TEXTILHEVEDER	
54x	18x	8x	1x	1x	2x	1x	1x	

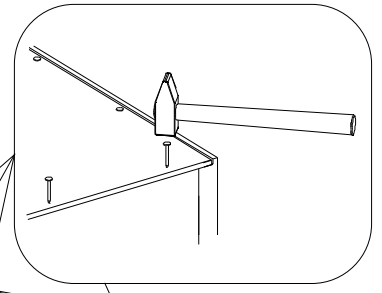
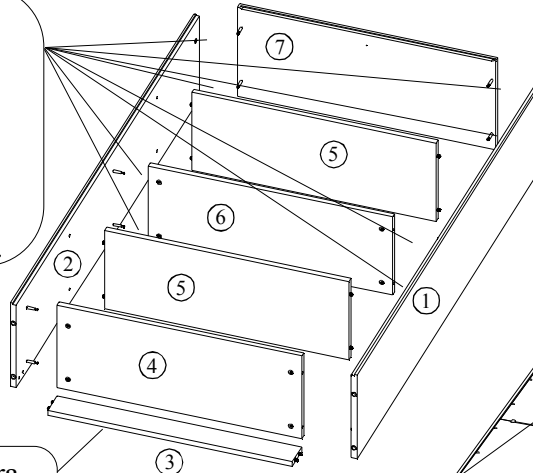
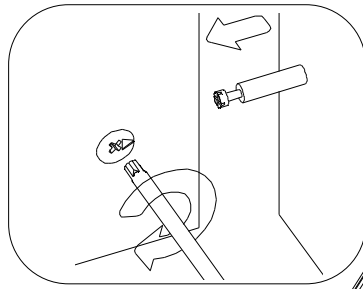

Az élzárt él kerül alulra.

Szegezés előtt biztosítsa, hogy a két átló azonos hosszúságú legyen!

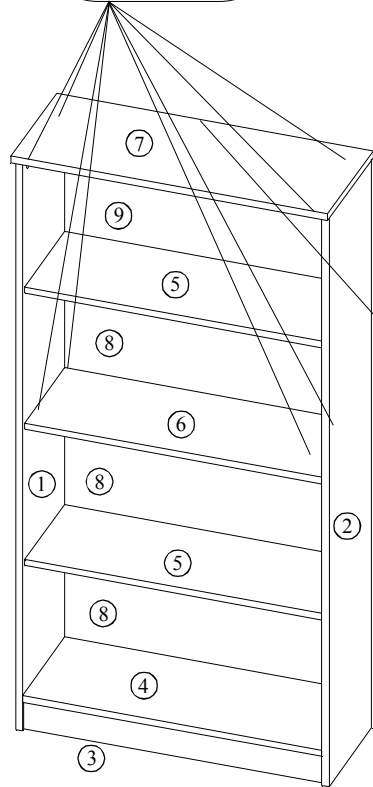
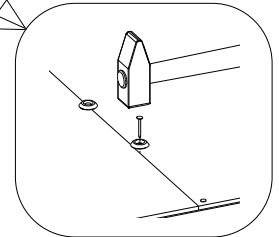
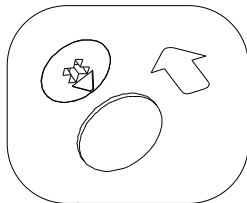

Kúpos alátét + 16 mm hosszú csavar.

A textil hevedert először a falhoz kell rögzíteni az 50 mm hosszú csavarral, a kúpos alátéttel és a műanyag faltiplivel.

A szekrényt a falhoz kell állítani, majd a textil hevedert átfűzve a hátfal lyukon meg kell feszíteni, majd a tetőhöz csavarozni.

A CSAVAROZÁS A SZEKRÉNY ELŐREBUKÁS VESZÉLYE MIATT KÖTELEZŐ!!!

